

Montageanleitung / Bedienungsanleitung



Gültig für die Bauformen:

RRE6

Allgemeine Sicherheitshinweise

Entpacken Sie das Produkt vorsichtig und prüfen alles auf Unversehrtheit und Vollständigkeit. Überprüfen Sie das Produkt auf Beschädigungen z.B. an Schutzabdeckung, Kabel oder Leuchtgehäuse. Defekte oder schadhafte Bauteile müssen vor der Inbetriebnahme ausgetauscht werden.

Die Installation darf ausschließlich durch lizenziertes und qualifiziertes Elektrofachpersonal durchgeführt werden. Um das Risiko eines elektrischen Schlages zu verhindern, schalten Sie vor Installation, Ersatz oder Wartung die Stromzufuhr ab. Lesen Sie die Gebrauchsanweisung vor Installation und Anwendung aufmerksam durch und bewahren Sie diese gut auf.

Bestimmungsgemäße Verwendung

Dieses Produkt dient ausschließlich zur Beleuchtung und darf keinen starken, mechanischen Beanspruchungen oder starker Verschmutzung ausgesetzt werden. Das Produkt darf weder geöffnet, verändert oder in jeglicher nicht bestimmungsmäßiger Weise modifiziert werden. Der Hersteller übernimmt keine Haftung für Schäden, die durch falsche Anwendung oder Veränderung der Leuchte entstehen.

Reinigung und Wartung

Überprüfen Sie für Reinigungs- und Wartungsarbeiten die Spannungsfreiheit der Leuchten. Bei Bedarf stauben Sie die Leuchte mit einem weichen trockenen Tuch ab. Stärkere Verschmutzungen wie Fett oder ähnliches entfernen Sie mit einem leicht feuchten Tuch, lauwarmem Wasser (< 50°C) oder milden Reinigungsmitteln. Niemals Reinigungsmittel mit Scheuermitteln oder Lösungsmittel verwenden.



Entsorgung

Elektrische und elektronische Geräte, sowie Batterien dürfen nicht mit dem Hausmüll entsorgt werden. Der Verbraucher ist gesetzlich verpflichtet, elektrische und elektronische Geräte sowie Batterien am Ende ihrer Lebensdauer an den dafür eingerichteten, öffentlichen Sammelstellen oder an die Verkaufsstelle zurückzugeben. Einzelheiten dazu regelt das jeweilige Landesrecht. Das Symbol auf dem Produkt, der Gebrauchsanleitung oder der Verpackung weist auf diese Bestimmungen hin.

In dieser Anleitung verwendete Symbole und Hinweise



Lesen Sie die Gebrauchsanweisung vor Installation und Anwendung aufmerksam durch und bewahren Sie diese gut auf.



Die Installation darf ausschließlich durch lizenziertes und qualifiziertes Elektrofachpersonal durchgeführt werden.



Um das Risiko eines elektrischen Schlages zu verhindern, schalten Sie vor Installation, Ersatz oder Wartung die Stromzufuhr ab. Lassen Sie die Leuchte abkühlen.



Öffnen oder zerlegen Sie die Leuchte nicht. Dies kann zu Fehlfunktionen oder Versagen der Leuchte führen.



Berühren Sie niemals den LED Chip der Lichtquelle. Dies kann zu Fehlfunktionen oder Versagen der Leuchte führen.

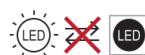

Die Lichtquelle ist nicht austauschbar. Die gesamte Leuchte muss ersetzt werden.



Die Lichtquelle ist ohne dauerhafte Beschädigung der Leuchte austauschbar durch den Endanwender



Die LED-Lichtquelle ist von einer qualifizierten und durch den Hersteller autorisierten Person austauschbar.

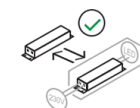

Das Vorschaltgerät ist vom Endnutzer austauschbar.

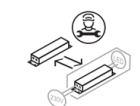

Das Vorschaltgerät ist von einer qualifizierten und durch den Hersteller autorisierten Person austauschbar.

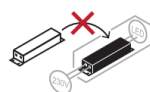

Das Vorschaltgerät ist nicht austauschbar.

Technische Daten der Leuchte

| Artikelnummer | | | | | | Technische Daten | | |
|-----------------------------|-------------|----------|---------|-------|-----------|------------------|-------------------|-------------|
| Artikel | Optik | Treiber | Montage | Farbe | Schutzart | Wattage | Maße L x B x H | DA X x Y |
| RRE6Sa.3984 RRE6Sa.5484 | .OG .MG* | .S .D | 1 | W | 6 | 39 W 54 W | 620 x 620 x 90 | 605 x 605 |
| RRE6Ma.3984 RRE6Ma.5484 | .OG .MG* | .S .D | 1 | W | 6 | 39 W 54 W | 1245 x 310 x 90 | 1230 x 295 |
| RRE6Ma.7984 RRE6Ma.11384 | .OG .MG* | .S .D | 1 | W | 6 | 79 W 113 W | 1245 x 620 x 90 | 1230 x 605 |
| RRE6La.4984 RRE6La.9984 | .OG .MG* | .S .D | 1 | W | 6 | 49 W 99 W | 1545 x 310 x 90 | 1530 x 295 |

RRA6Xa.xx84 .OG Opal/Sicherheitsglas .S - schaltbar 1 Aufbau W Weiß 6 - IP65
 CRI80, 4000K .MG* Mikroprismatisch / .D - Dali
 Sicherheitsglas

* Leuchten mit der MG Optik haben 3% weniger Lumen als die angegebene OG Variante.

Technische Zeichnungen

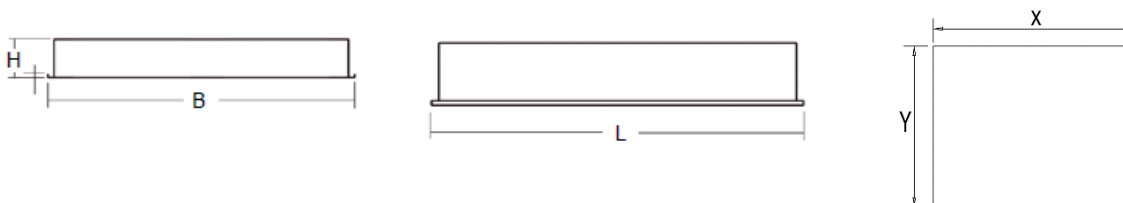

Energieeffizienzklasse

Die Leuchte enthält ein Leuchtmittel der **Energieeffizienzklasse D**

Einsatzbereiche



Gültige Symbole



Anschluss der Leuchte



1

Sägen Sie den Deckenausschnitt gemäß Tabelle Seite 3 aus.

2

Öffnen Sie die Glasabdeckung der Leuchte (magnetische Befestigung).*

3

Anschluss ON/OFF

Anschluss DALI

Schließen Sie die Leuchte an das Stromnetz an.

4a

Montieren Sie die Leuchte in der Decke.

4b

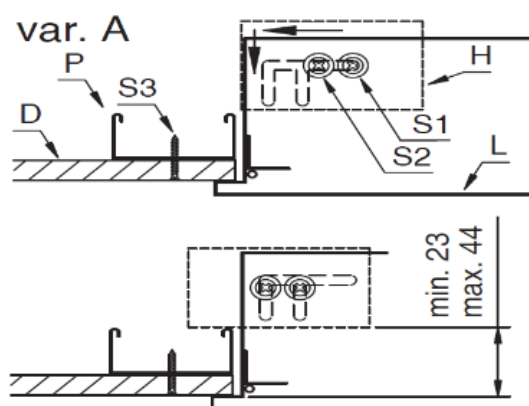

Lösen Sie die Schrauben S1 und S2. Verschieben Sie die Halterung H entsprechend dem Pfeil. Ziehen Sie die Schraube S1 leicht an. Positionieren Sie die Halterung und ziehen Sie anschließend die Schraube S2 und die Schraube S1 fest. Wiederholen Sie den Vorgang mit allen Halterungen.

5

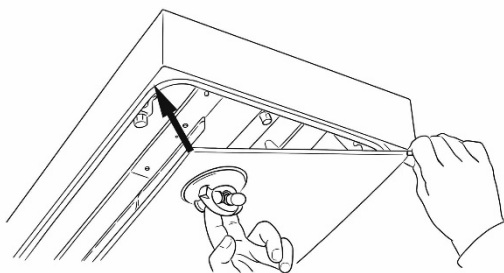









Schließen Sie die Glasabdeckung der Leuchte (magnetische Befestigung).*



*Ein Saugnapf zum Öffnen/ Schließen der Glasabdeckung kann gesondert bestellt werden.

Legende Symbole

(jeweils für die Bauform gültige Symbole auf Seite 3)

| | | | |
|---|--|---|----------------|
|  | Elektrische Spannung |  | Schutzart IP20 |
|  | Notlichtausführung |  | Schutzart IP40 |
|  | Montage an normal entflammaren Baustoffen |  | Schutzart IP43 |
|  | Montage an leicht entflammaren Baustoffen ¹⁾ |  | Schutzart IP44 |
|  | Einsatz ausschließlich im Innenbereich |  | Schutzart IP54 |
|  | Einsatz im Innen- und geschützten Außenbereich (0,3 m Mindestabstand zum ungeschützten Außenbereich) |  | Schutzart IP65 |
|  | Einsatz auch im ungeschützten Außenbereich |  | Schutzart IP66 |
|  | Spezielle Explosionschutzkennzeichnung |  | Schutzart IP67 |
|  | Ballwurfsicher nach DIN18032 |  | Schutzart IP69 |

argon lighting GmbH
Zieglerstr. 19
D-33161 Hövelhof

Mail: info@argon-lighting.de
Internet: www.argon-lighting.de
Tel: +49 (0) 5257 – 98890 - 0

1) Leuchte mit begrenzter Oberflächentemperatur (EN 60598-2-24). Zur Montage an leicht entflammaren Materialien, in feuergefährdeten Betriebsstätten und in Umgebungen, in denen die Ablagerung von leitfähigem Staub auf der Leuchte erwartet werden kann.