

argon Pendel-/Anbauleuchte Profil 2874 99W LED

Art. Nr: 2874.9930.OP.80

Technische Daten/Bestelldaten

Leuchtkörper

Montageart: Pendel-/Aufbauleuchte

Maße (Angabe in mm):

A1: 1150 / D1: 1150 / D2: 1000 / H1: 80 / L1: 1150 /

Gewicht: 7.5 kg

Material: Aluminium

Farbe: Weiß (RAL 9003)

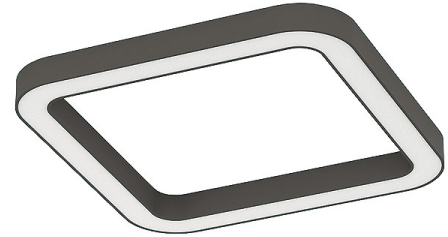

Elektrotechnik:

Betriebsgerät: LED Betriebsgerät

Netzfrequenz: 50-60 Hz

Netzspannung: 220-240 V

Umgebungstemperatur: 0 bis +25 °C

Lichttechnik:

Optisches System: opale Abdeckung

Leistungsaufnahme: 99 W

Farbtemperatur: 3000 K

Lichtstrom: 9325 lm

Lichtverteilung: direkt strahlend

Farbwiedergabe: CRI > 80

Lebensdauer: 50.000h/L80/B10

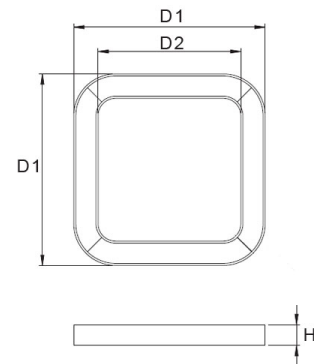

Prüfungen:

Schutzart: IP20

Schutzklasse: I

Schlagschutz: IK02

Länderkennzeichnung: CE

Sicherheitskennzeichen: F

Sonstige Kennzeichen: WEEE-Zeichen

Bruttopreis: 1,360.80 € Euro (exkl. Mehrwertsteuer)

EAN: 4058153572543

